

ARCTIS | 5

PRODUCT INFORMATION GUIDE

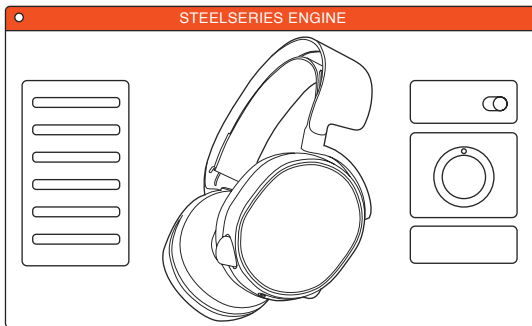

STEELSERIES ENGINE



To enjoy **DTS Headphone:X 7.1**, GameSense Integration, and custom lighting effects on your new Arctis 5 headset, download SteelSeries Engine at steelseries.com/engine

a.

PACKAGE CONTENTS

Product Information Guide

Arctis Introduction

Headset

Main Cable (1.2m)

USB ChatMix Dial

4-pole 3.5mm Adapter

ENGINE REQUIREMENTS

Platforms:

Windows 7 - Windows 10

Mac OS X 10.8 - 10.11

120 MB of free hard drive space
for installation

SYSTEM COMPATIBILITY

PC / MAC / MOBILE /

PS4 / XBOX ONE / VR

DTS Headphone:X 7.1 Surround available
on Windows only. Software installation
and account registration required

b. PRODUCT OVERVIEW

*selected accessories available at steelseries.com

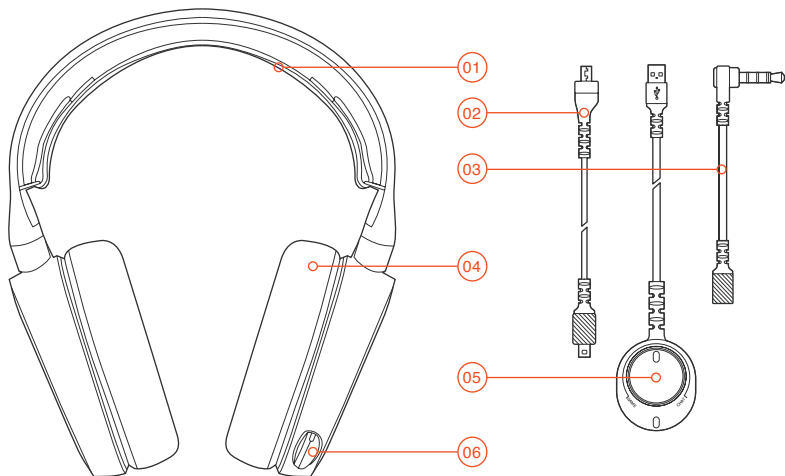

- 01 Ski Goggle Headband *
- 02 Main Headset Cable *
- 03 4-Pole 3.5 mm Adapter *
- 04 Airweave Ear Cushion *
- 05 USB Chatmix Dial
- 06 Retractable Microphone
- 07 Microphone Mute Button
- 08 Volume Control
- 09 Main Cable Jack
- 10 Headphone Share Jack

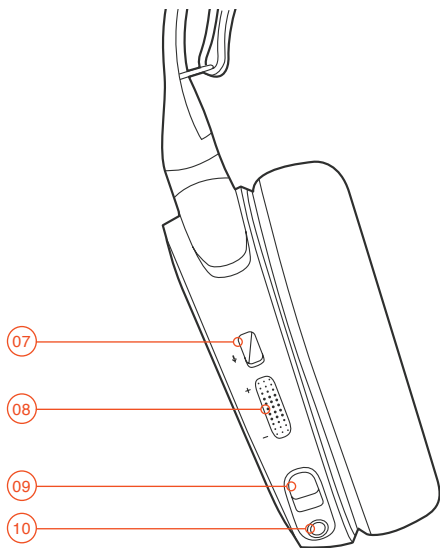

SETUP

find help at support.steelseries.com

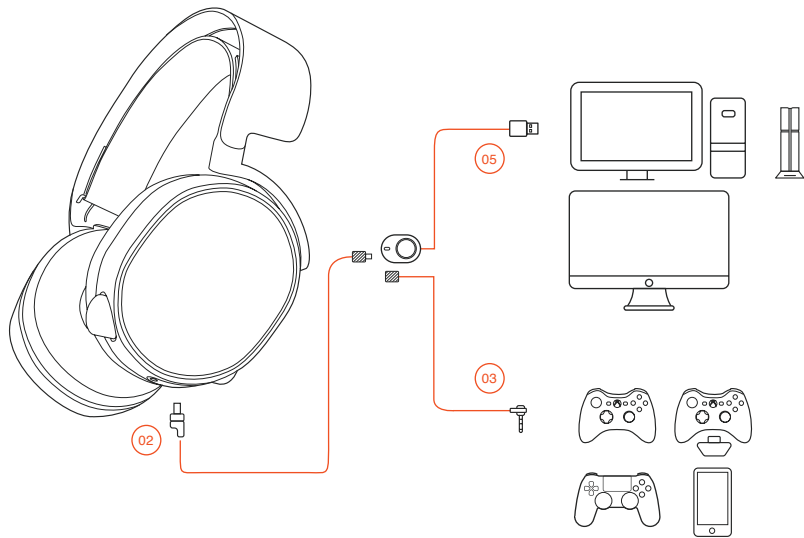

C. MICROPHONE

Retractable microphone

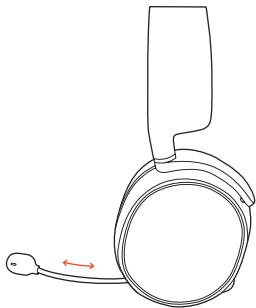

Positioning

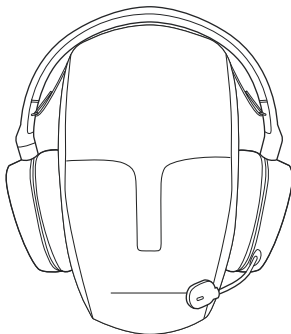

c-1



top view



front view

Position the microphone close to the corner of your mouth with the flat surface facing you

d. **SKI GOGGLE HEADBAND**

accessory headbands available at steelseries.com

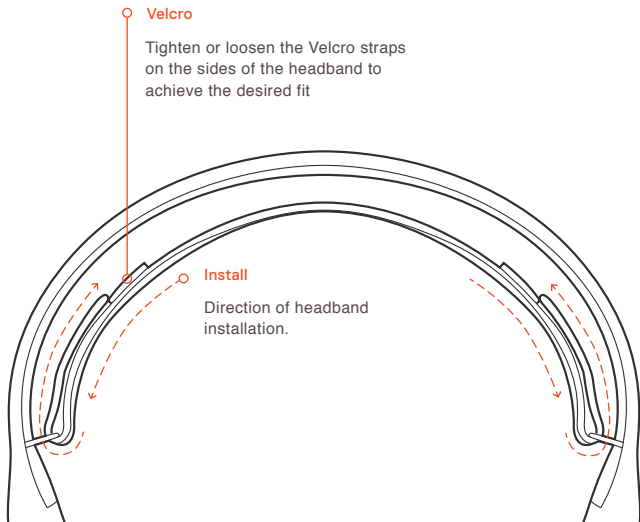

e. SYSTEM SETTING: WINDOWS

e-1

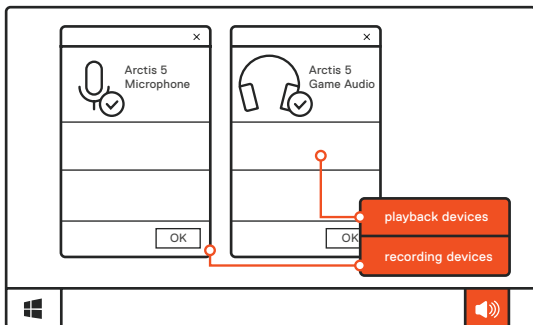

- e-2
- 01 Go to Sound Settings
 - 02 Under 'Playback' highlight Arctis 5 Game Audio and select 'Set Default'
 - 03 Under 'Recording' highlight Arctis 5 Microphone and select 'Set Default'
 - 04 In your VoIP (chat) application select Arctis 5 Chat Audio as the default audio device

f. SYSTEM SETTING: MAC

find help at support.steelseries.com

f-1

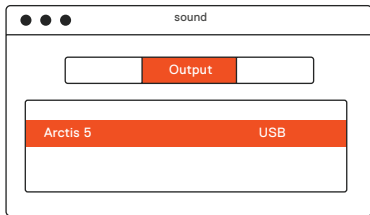

f-2

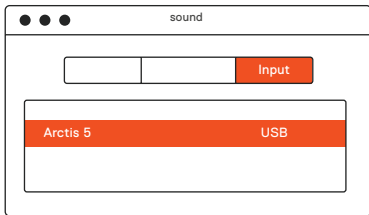

- f-3
- 01 Go to System Preferences > Sound
 - 02 Under 'Output' select Arctis 5 Game Audio
 - 03 Under 'Input' select Arctis 5 Microphone
 - 04 In your VoIP (chat) application
select Arctis 5 Chat Audio as the
default audio device

РУССКИЙ

а. Содержимое упаковки

Сведения об изделии

Карточка Arctis

Наушники

Основной кабель (1.2 м)

USB-колёсиком ChatMix

Переходник 3,5мм

Требования движка

Платформы:

Windows 7 - Windows 10

Mac OS X 10.8 - 10.11

Для установки нужно 120 МБ свободного места на жёстком диске.

Системная совместимость

ПК / MAC / МОБИЛЬНЫЕ /

PS4 / XBOX ONE / VR

Система DTS Headphone:X 7.1 Surround. (только для Windows)

Требуется установка программного обеспечения и регистрация аккаунта

Загрузить steelseries.com/engine

б. Обзор изделия

01 Оголовье как у лыжных очков*

02 Основной кабель наушников*

03 Переходник 3.5мм*

04 Амбюшюры Airweave*

05 USB-колёсиком ChatMix

06 Выдвижной микрофон

- 01 Кнопка отключения микрофона
- 02 Настройка громкости
- 03 Переходник основного кабеля
- 04 Переходник для второго пользователя

* **Аксессуары** steelseries.com

c. **микрофон**

Выдвижной микрофон

Platzierung

Расположите микрофон около уголка рта, плоской стороной к себе.

- c-1 Вид сверху
- Вид спереди

d. **Оголовье как у лыжных очков**

Велкро

Затяните или ослабьте полосы Велкро по бокам оголовья, чтобы оно лучше сидело

Другие модели steelseries.com

e. **Системные настройки: Windows**

e-1 **Воспроизведение звука**

Игровой звук Arctis 5

Запись звука

Микрофон Arctis 5

e-2 01 **Перейдите к настройкам звука.**

02 В разделе «Воспроизведение» выберите «Игровой звук Arctis 5», а затем — «По умолчанию».

03 В разделе «Запись» выберите «Микрофон Arctis 5», а затем — «По умолчанию».

04 В приложении VoIP (чате) установите «звук чата Arctis 5» по умолчанию.

f. **Системные настройки: Mac**

f-1 **Звук**

вход: **Игровой звук Arctis 5**

f-2 **Звук**

выход: **Игровой звук Arctis 5**

- f-3 01** Перейдите в раздел «Системные настройки > Звук».
- 02** В разделе «Вход» выберите «Игровой звук Arctis 5».
- 03** В разделе «Выход» выберите «Микрофон Arctis 5».
- 04** В приложении VoIP (чате) установите «звук чата Arctis 5» по умолчанию.

Техподдержка
support.steelseries.com



learn more at steelseries.com